



**Мы делаем
ЭТО ВОЗМОЖНЫМ**



IOSA Registered Operator





Достигайте новых высот с нами.

О компании "ЭйрБриджКарго"



Авиакомпания "ЭйрБриджКарго" (АВС) вышла на рынок грузовых перевозок в апреле 2004 года в составе Группы компаний "Волга-Днепр". На сегодняшний день "ЭйрБриджКарго" - ведущий грузоперевозчик России и один из крупнейших игроков мира на авиагрузовом рынке. АВС выполняет регулярные грузовые перевозки между Европой, Россией, Азией и Северной Америкой на самолетах семейства Boeing 747, а маршрутная сеть АВС покрывает более 30 направлений по всему миру.

На пути своего развития авиакомпания смогла показать значительный рост, а общий тоннаж перевезенного груза увеличился на 15% за последние пять лет. Разветвленная сеть представительств и опытная международная команда высокопрофессиональных специалистов во всем мире позволяет компании предоставлять качественные услуги, отражающие изменяющиеся потребности заказчиков по всему миру.

Основа деятельности АВС - соответствие существующим отраслевым международным стандартам.



Глобальное покрытие



#always
#worldwide



ABC в мире

"ЭйрБриджКарго" один из крупнейших международных грузовых перевозчиков. С самого первого рейса из Пекина в Люксембург компания была нацелена на развитие и рост, что помогло ей достичь высоких показателей за последние 15 лет.

За годы своего существования компания расширяла маршрутную сеть и флот, поддерживая своих заказчиков и их амбициозные цели. Успех и непрерывный рост ABC стали возможными благодаря реализации стратегии развития флота, формированию логистических решений для специальных типов грузов, выходу на новые рынки и открытию новых направлений в ответ на запросы со стороны заказчиков в различных регионах присутствия компании.

На сегодняшний день ABC - компания с именем на глобальном рынке грузовых перевозок, которая зарекомендовала себя в качестве надежного и высококачественного перевозчика с экспертизой и опытом по перевозке всех типов грузов, включая специальные.





Логистические решения для вашего бизнеса.



Интересы заказчиков - приоритет нашей деятельности

Основа развития бизнеса ABC - понимание задач наших заказчиков с предоставлением решений для достижения наилучшего результата. Международная команда ABC насчитывает более 1 300 сотрудников по всему миру, каждый из которых вносит свой вклад в достижение общей цели. Мы разрабатываем эффективные логистические решения за счет:

- Современного флота грузовых самолетов
- Постоянного расширения онлайн направлений маршрутной сети
- Поддержания высокого качества предоставляемых услуг
- Формирования и инвестирования в глобальную команду профессионалов в каждом регионе присутствия
- Сотрудничества и взаимодействия с надежными поставщиками услуг
- Поддержания постоянного двустороннего диалога с заказчиками

«ЭйрБриджКарго» является обладателем престижных международных и отечественных отраслевых наград.

Отраслевые премии



Платиновый грузовой перевозчик
(в категории до 999,999 тонн) и "Грузовой перевозчик в секторе транспортировки специальных грузов"
- Air Cargo Excellence Award 2019



Лучшая грузовая компания-новичок
BUD Annual Awards

Лучший грузовой перевозчик - AFLAS 2016 | 2017 | 2018
Asia Cargo News
The Asian Freight, Logistic and Supply Chain Awards



Медия премия года 2016
Payload Asia Awards

Награда за качество предоставляемых услуг 2016
Anama Quality Awards



Национальная премия «Крылья России»
«Лучшая грузовая авиакомпания на международных и внутренних направлениях»
4 года подряд

Лучшая грузовая авиакомпания 2015

Лучшая грузовая авиакомпания 2014
Asian Freight and Supply Chain Awards

«Работать на опережение, предвосхищая потребности наших заказчиков - одно из золотых правил нашей компании. Ведь от успеха развития их бизнеса зависит и наше будущее. Мы любим то, что мы делаем. Мы любим свою работу.»



Схема загрузки B747-8F

Максимально допустимая взлетная масса: 447,695 кг | 975,000 фунтов
Максимально допустимая посадочная масса: 329,761 кг | 761,000 фунтов



Доставлено как обещано.
#всегда #по всему миру

Основу флота авиакомпании "ЭйрБриджКарго" составляют современные и эффективные грузовые самолеты Боинг 747.

Флот нашей авиакомпании включает в себя 18 современных и надежных грузовых самолетов семейства Боинг 747: четыре Боинг 747-400 ERF, два Боинг 747-400F и двенадцать самолетов последнего поколения Боинг 747-8F. Новейшая версия грузового авиалайнера Боинг 747-8F позволяет перевозить грузы общим весом 139 тонн на одном рейсе и вмещать отправки до 45 метров в длину. Мы также выполняем рейсы на грузовых самолетах Боинг 737BCF для региональных экспресс перевозок.



Схема загрузки B747-400F (ERF)

Максимально допустимая взлетная масса: 412,769 кг | 910,000 фунтов
 Максимально допустимая посадочная масса: 296,195 кг | 653,000 фунтов

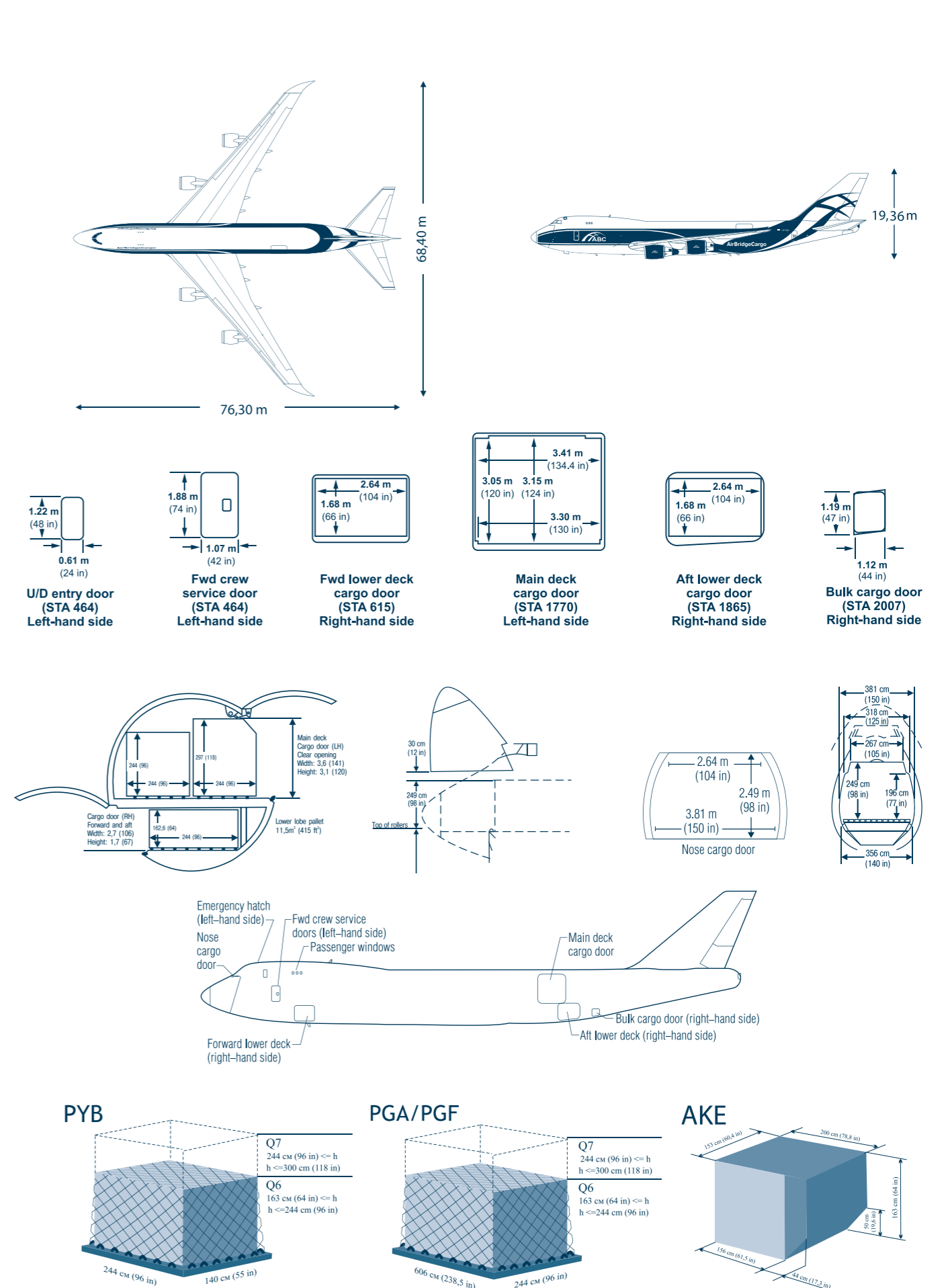

Схема загрузки B737-800BCF | B737-400SF

Максимально допустимая взлетная масса: 65,090 кг | 143,500 фунтов
 Максимально допустимая посадочная масса: 55,338 кг | 122,000 фунтов



Объемы грузовых кабин	Boeing 747-400F (ERF)	Boeing 747-8F	Boeing 737-800BCF	Boeing 737-400SF
Основная палуба	607.7 m ³ / 21,462 ft ³	692.7 m ³ / 24,462 ft ³	141.5 m ³ / 4,979 ft ³	130 m ³ / 4,590 ft ³
Количество паллет	30	34	11+1	10+1
Нижняя палуба	130.3 m ³ / 4601 ft ³	150 m ³ / 5,330 ft ³	-	-
Навалом	14 m ³ / 494 ft ³	14 m ³ / 520 ft ³	-	-

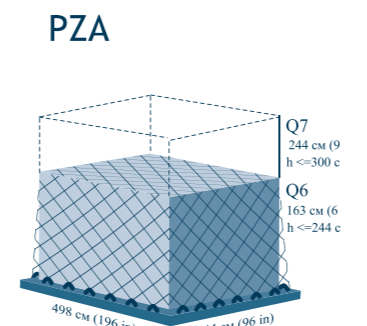
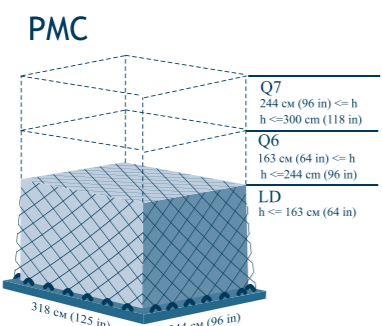
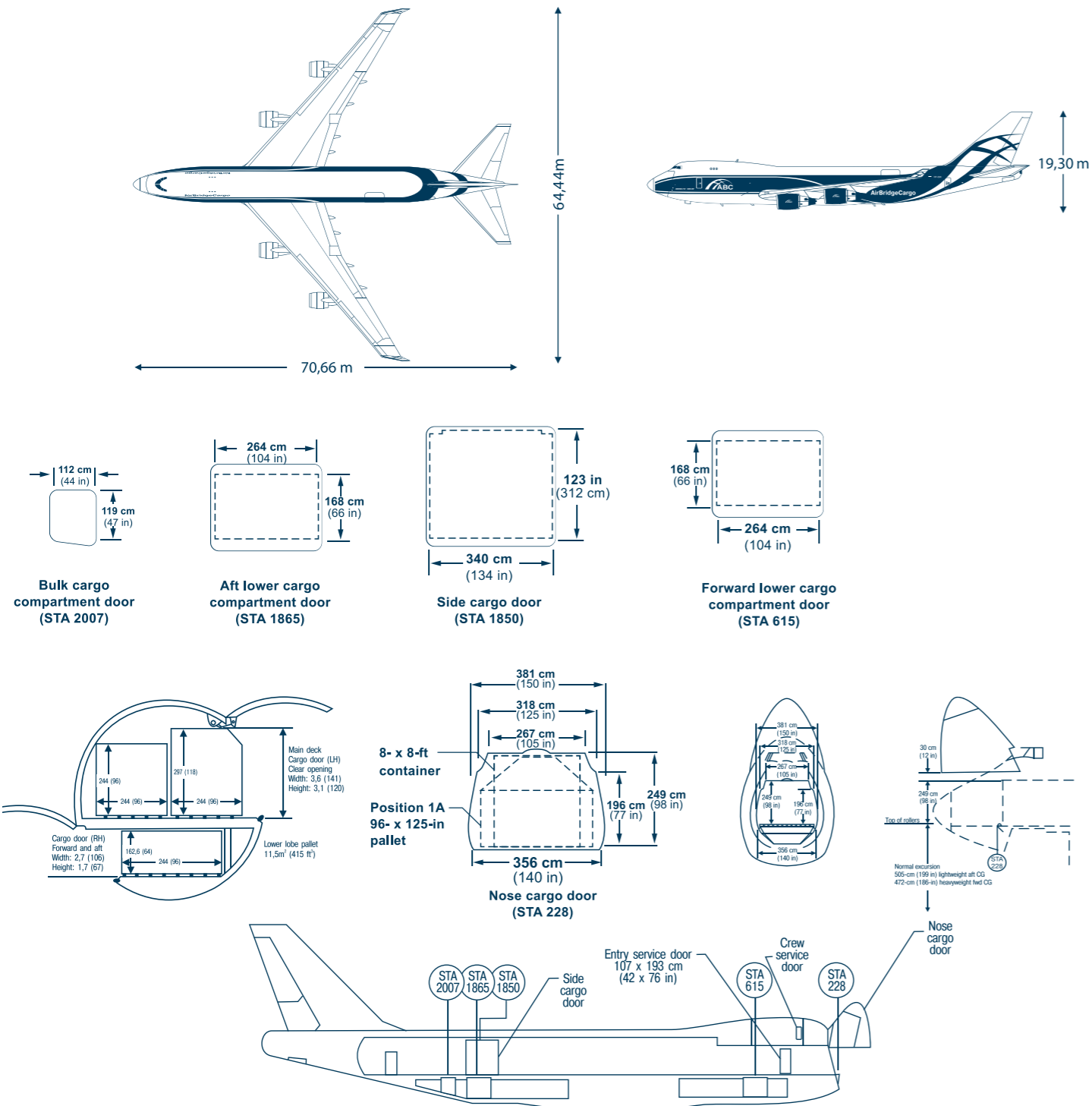
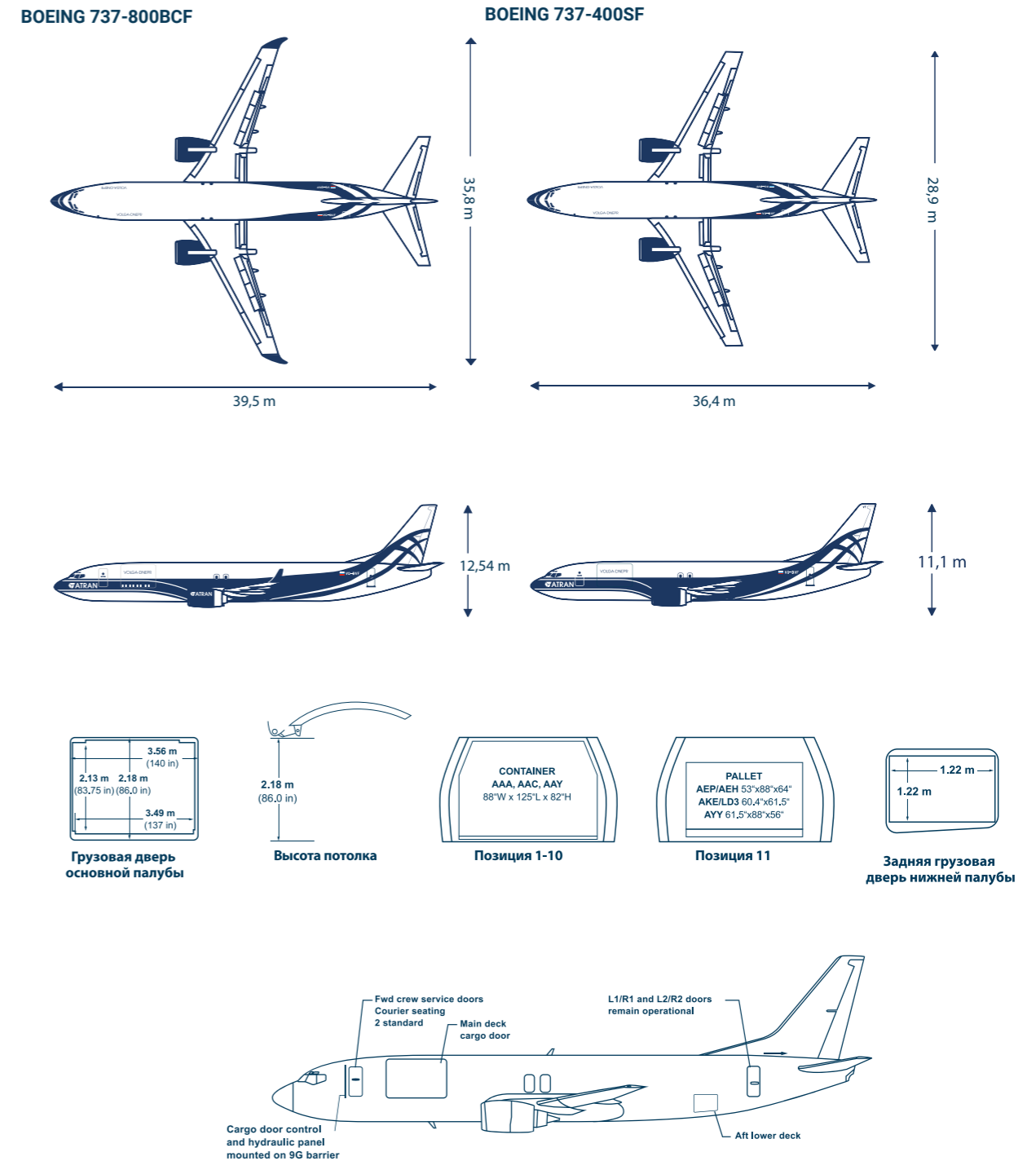
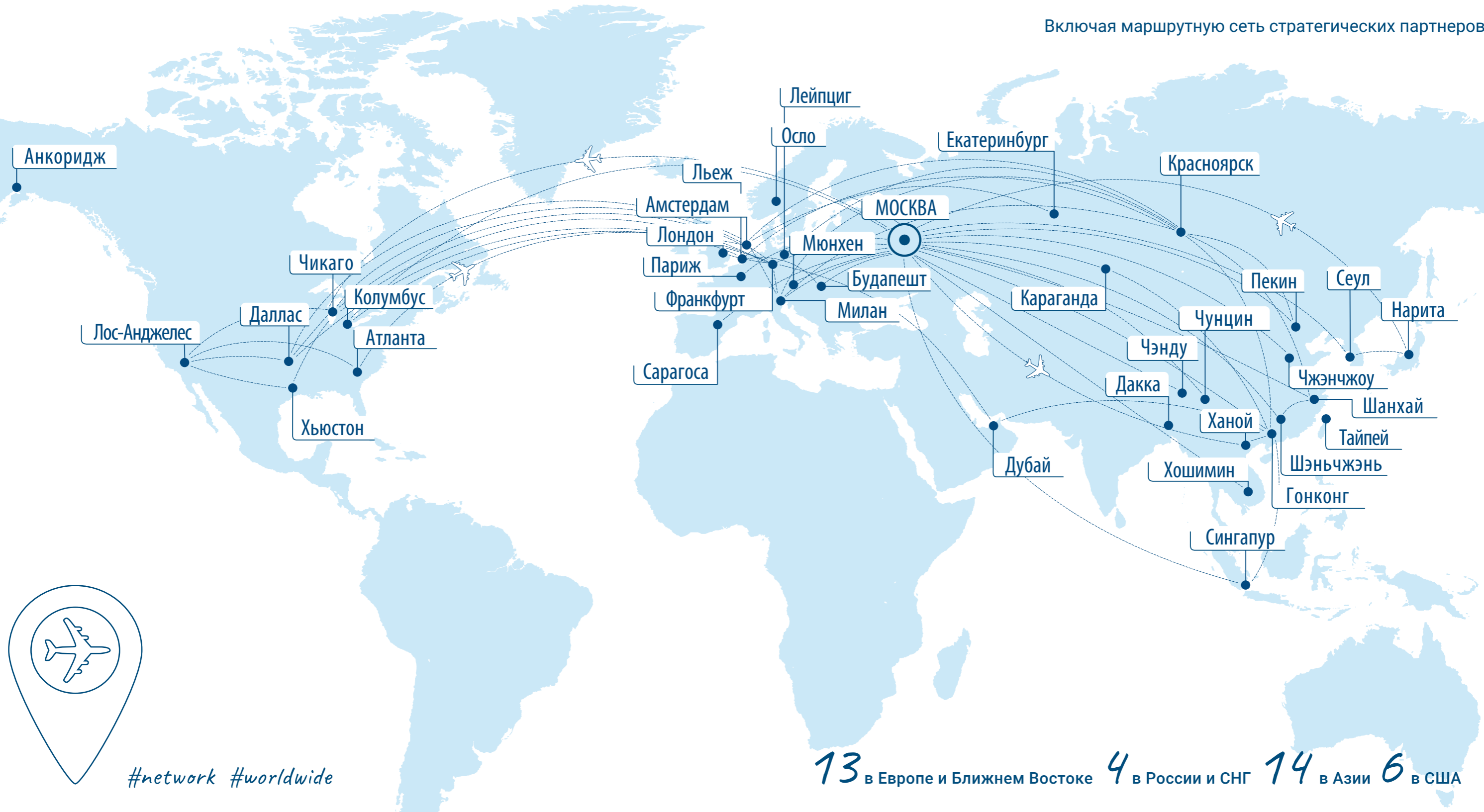

Достигайте новых высот с нами.

Наша разветвлённая маршрутная сеть позволяет заказчикам соединять центры производства товаров с крупнейшими городами потребления самым эффективным способом. Хабовая модель и возможность стыковки рейсов в Москве открывает для заказчиков доступ ко всем направлениям международной сети с доставкой в 48 часов, включая наземное обслуживание.

Открывайте мир грузовых перевозок.

Маршрутная сеть ABC покрывает крупнейшие грузовые направления в Европе, Северной Америке, России и СНГ. Более 350 рейсов еженедельно доставляют грузы в разные страны напрямую или через грузовой хаб компании в Москве.

Международная маршрутная сеть нашей авиакомпании покрывает не только свои направления, но также открывает доступ к сети партнеров ABC, будь то авиационная доставка в рамках интерлайн соглашений или наземная доставка грузов на всех континентах.



Безопасность, надежность, качество

- три основополагающих элемента нашего бизнеса.

Наша задача - поддерживать внедрение последних отраслевых технологий и инициатив, активно продвигая их в собственной компании и среди своих заказчиков.

БЕЗОПАСНОСТЬ полетов - приоритет нашей компании. Мы прилагаем много усилий, чтобы гарантировать, что во время перевозки вашего груза никто и ничто не пострадает. Мы постоянно улучшаем свою работу на каждом этапе транспортировки, следуя строжайшим между-народным отраслевым правилам безопасности, а также соблюдая свои собственные нормативы, разработанные за годы существования ABC.

- Собственная система по предотвращению авиационных происшествий была создана на основании руководства ИКАО по предотвращению авиационных происшествий и внутренних стандартов ABC
- ABC является активным членом ИАТА, чьи программы и отраслевые инициативы направлены на улучшение безопасности, качества и надежность грузоперевозок
- ABC - зарегистрированный перевозчик с сертификатом IOSA, который подтверждает прохождение перевозчиком аудита на соответствие качества операционной деятельности
- ABC - член программы Cargo iQ, основная цель которой - внедрение системы управления качеством грузовых перевозок по всему миру

НАДЕЖНОСТЬ - ABC руководствуется международными правилами авиационной безопасности с использованием инновационных систем отслеживания грузов для гарантии высокого уровня сохранности грузов.

- Программа безопасности и сохранности перевозимого груза была разработана высококвалифицированными специалистами ABC для каждого этапа процесса транспортировки с осуществлением контроля и мониторинга из центрального офиса ABC в Москве

КАЧЕСТВО лежит в основе наших принципов и является неотделимой частью надежности, безопасности и сохранности.

- Современный флот грузовых самолетов Боинг 747-400 ERF и Боинг 747-8F
- Член отраслевой ассоциации Cool Chain Association, работа которой направлена на улучшение качества перевозки температурно-чувствительных грузов
- Сертификат ИАТА CEIV Pharma, подтверждающий выполнение перевозок фармацевтической продукции в соответствии с требованиями ИАТА
- Выполнение рейсов по расписанию (OTR) и поддержание лучшего в отрасли OTR подтверждается высоким уровнем показателя "Доставлено как обещано", который находится на уровне 80% по всей маршрутной сети ABC, и даже выше на отдельных маршрутах

Мы инвестируем в то, что действительно важно - в людей.

Наша компания сочетает в себе амбициозность группы компаний "Волга-Днепр" и обширный опыт профессионалов в своей отрасли, что помогает взглянуть по-новому на индустрию в целом и на запросы заказчиков, как текущие, так и будущие. Такое уникальное сочетание позволяет нам быть действительно профессионалами своего дела, способными своевременно реагировать в любой сложившейся ситуации.

Раскрывая потенциал сотрудников, мы выстраиваем вместе основу для успешного будущего нашей компании



«Вместе, мы добиваемся большего. Командная работа - основа нашего бизнеса, как в работе с коллегами, так и с нашими заказчиками и партнерами. Такой подход помогает нам работать вместе, обмениваясь накопленными знаниями и опытом. В офисе, в самолете или на перроне. Мы любим то, что мы делаем.»



«В нашей компании мы постоянно работаем над улучшением качества услуг по доставке вашего груза. Команда специалистов ABC готова по-новому взглянуть на текущие трудности, с которыми сталкиваются заказчики, чтобы вывести их бизнес на путь успеха. **Мы любим то, что мы делаем.**»

С нами вы всегда в надежных руках.

От успешности бизнеса наших клиентов зависит будущее ABC. Прозрачность, перспективное развитие, долгосрочные деловые отношения, выстроенные на принципах деловой этики, взаимного доверия и трудолюбия. Эти качества делают ABC уникальным игроком и признанным экспертом международного рынка авиагрузовых перевозок.

За годы своего существования мы выстроили структуру офисов по всему миру с целью обеспечения поддержки наших клиентов и предоставления им всей необходимой информации по каждому грузу. Мы заботимся о вашем грузе с самого начала его пути и до конечного пункта назначения. Наши дополнительные услуги высоко востребованы среди заказчиков: приоритетное бронирование груза и емкостей, возможность организации чартерного рейса, сопровождение груза на борту самолета, траковая доставка, содействие в таможенном оформлении груза и многое другое.



Придавая импульс для дальнейшего развития вашего бизнеса

Помимо развития системы собственных офисов продаж по всему миру авиакомпания ABC сотрудничает с надежными и проверенными Генеральными агентами по продажам для взаимодействия с заказчиками в офлайн странах.

Централизация коммерческой деятельности в совместных с Группой компаний "Волга-Днепр" офисах продаж открывает заказчикам доступ к услугам грузового супермаркета ГрК.

ПРОДУКТЫ И СЕРВИСЫ

Мы обеспечиваем перевозки любых типов грузов в соответствии с международными отраслевыми требованиями.



abc | XL^{over size}

ПЕРЕВОЗКА НЕГАБАРИТНЫХ И СВЕРХТЯЖЕЛЫХ ГРУЗОВ

Более 29 лет AirBridgeCargo совместно с экспертами группы компаний “Волга-Днепр” работает в сфере крупногабаритных перевозок. Вне зависимости от характера груза, ABC предлагает:

- Индивидуальные логистические решения (от дизайна и производства специальной платформы и конструкции для перевозки груза до сборки и упаковки вания груза)
- Осмотр груза на объекте заказчика для выдачи рекомендаций по подготовке груза к перевозке
- Использование носовой грузовой двери для загрузки сверхдлинных грузов
- Сертифицированный, высококвалифицированный персонал на всех станциях маршрутной сети ABC
- Возможность доставки от двери до двери (в партнерстве с надежными поставщиками по траковой доставке)
- Проверка загрузаемости с использованием 3D технологий
- Разработка и изготовление конструкций, стенов для распределения веса груза на грузовой палубе ВС
- Перевозка авиационных двигателей в соответствии с процедурами обслуживания производителей
- Специальные процедуры для перевозки авиационных двигателей
- Перевозка грузов в соответствии с регулирующими документами производителя ВС и стандартами ИАТА
- Круглосуточная служба по работе с клиентами и отслеживание грузов в режиме онлайн

Наши специализированные решения



Специализированные предложения для нефтегазовой отрасли

- Перевозка труб, генераторов, насосов и другого негабаритного и тяжелого бурового шельфового оборудования.
- Организация чартерных рейсов для обслуживания нерегулярных направлений авиакомпании или возможность изменения маршрута регулярного рейса а в случаях необходимости демонтажирования и поломки буровой установки.



Специализированные предложения для аэрокосмической отрасли

- Перевозка авиационных двигателей в соответствии с процедурами обслуживания производителей.
- Большой опыт в области перевозок спутников и спутниковых систем.
- Услуги по экспресс доставке авиазапчастей запчастей в случае не исправности самолета и ситуаций „AOG - aircraft on ground“.





abc | pharma

- Высококвалифицированные специалисты с опытом работы в области перевозки фармацевтической продукции
- Боинг 747-8F и Боинг 747-400, оборудованные тремя грузовыми отсеками с возможностью установки температуры от 4°C до 29°C
- Полное соответствие стандартам IATA CEIV Pharma
- Мониторинг температурного режима с момента приема до момента доставки
- Специальные решения по упаковыванию груза и использованию теплозащитного покрытия для паллетизированных грузов
- Сервис с постоянной поддержкой со стороны службы по работе с клиентами, а также возможность отслеживания статуса грузов онлайн
- Высокотехнологичный хаб в Международном Аэропорту «Шереметьево» с возможностью предоставления большого количества стыковок для доставки грузов по всему миру
- Индивидуальные решения, основанные на ваших требованиях
- Сертифицированные станции Envirotainer QEP по маршрутной сети ABC
- Внедрение передовых цифровых технологий (рассылка автоматизированных сообщений через веб-платформу Sky Fresh, применение температурных датчиков для мониторинга температуры и прочее)

Специализированные решения для перевозки медицинской продукции



ABC PHARMA ACTIVE идеальное решение для температурно-чувствительных грузов, которые необходимо перевозить в активных контейнерах. Для поддержания необходимого температурного режима на протяжении всего процесса перевозки применяются различные типы контейнеров, а также технологии с использованием сухого льда. Таким образом, груз находится в постоянной температурной среде на протяжении всего процесса доставки. Использование активных контейнеров минимизирует риски температурного влияния на груз.

ABC PHARMA PASSIVE оптимальное решение для предварительно упакованных грузов. В необходимых температурных диапазонах и с учетом сезонных особенностей маршрута – быстро и эффективно.

ХАРАКТЕРИСТИКИ	abc PHARMA ACTIVE	abc PHARMA PASSIVE
Контейнеры Active Control* ❄️	+	-
V747-400/ V747-8 с 3-мя независимо контролируемыми отсеками	+	+
Приоритетное бронирование и загрузка	+	+
Термоодеяла	-	По запросу
Совместный с клиентами СОП**	По запросу	По запросу
Специальный контроль	+	По запросу
Мониторинг и контроль температуры на протяжении транспортировки груза	+	По запросу
Квалифицированный и обученный персонал авиакомпании	+	+
Маршрутная сеть	Станции, на которых подтверждено наличие активных контейнеров (см. карту ниже)	По запросу

* Envirotainer контейнеры + cSafe контейнеры + Dokasch контейнеры + SONOCO контейнеры
 ** Стандартные Операционные Процедуры

Для получения более подробной информации напишите нам на: pharma@airbridgecargo.com





Перевозка всех типов литий-металлических и литий-ионных батарей, как отдельных, так и в составе оборудования, по всей маршрутной сети ABC, включая перевозку согласно специальных положений A88 и A99.

- Полное соответствие Техническим инструкциям по безопасной перевозке опасных грузов по воздуху ИКАО и действующим правилам (Dangerous Goods Regulations IATA)
- Разработка индивидуальных логистических решений
- Отслеживание грузов в режиме 24/7
- Сертифицированные и высококвалифицированные специалисты по организации перевозок опасных грузов
- Возможность загрузки литиевых батарей на основную палубу
- Перевозка электрических и гибридных автомобилей (BEV, HEV и PHEV)
- Помощь в получении необходимых разрешений на перевозку определенных типов литиевых батарей и консультативная поддержка по процедурам перевозки и подготовке груза к перевозке
- Организация проведения испытаний батарей в соответствии с UN Manual of Tests and Criteria, Part III, subsection 38.3
- Возможность организации специального курса «Перевозка литиевых батарей по воздуху» сертифицированными тренерами
- Доступные и понятные Расхождения авиакомпания (RU-02, RU-03, RU-04)

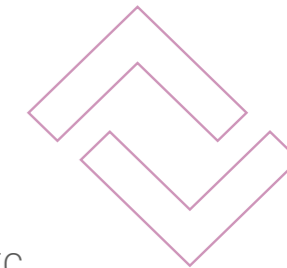

- Полное соответствие существующим правилам ИАТА по воздушной перевозке животных
- Более 15 лет опыта организации успешных перевозок животных по всему миру, включая животных, входящих в Конвенцию СИТЕС
- Приоритетное бронирование и погрузка, сокращенный период транзитного времени
- Взаимодействие с местными властями для своевременного обслуживания грузов
- Возможность аренды специальных контейнеров для перевозки животных, включая контейнер-стойло для перевозки лошадей и контейнер-клетку
- Организация внутреннего обучения по процедурам перевозки животных
- Перевозка животных с сопровождением специалиста на протяжении всего полета
- Специальные помещения для обслуживания животных у большинства наземных обслуживающих агентов, с которыми сотрудничает ABC
- Логистические решения, учитывающие индивидуальные особенности животных
- Поддержка в оформлении всей необходимой документации
- Возможность организации чартера в рамках Группы компаний «Волга-Днепр»
- Бесперебойный процесс транспортировки под контролем Control Tower (24/7)
- Возможность онлайн отслеживания груза

- Полное соответствие существующим правилам ИАТА по перевозке температурно-чувствительных грузов (IATA PCR)
- Прохождение фитосанитарного контроля с соблюдением специального температурного режима
- Опытные специалисты по обработке всех видов скоропортящихся грузов
- Приоритетное бронирование и погрузка
- Проверка соблюдения температурного режима на протяжении всего рейса
- Помощь в проработке решений по упаковыванию груза
- Соблюдение температурного режима, постоянный мониторинг и онлайн отслеживание груза в полете и на земле
- Возможность организации наземной доставки с использованием авторефрижератора на большинстве станций в маршрутной сети ABC
- Установленные холодильные отсеки в международном аэропорту «Шереметьево», холодильные камеры для температурно-чувствительных грузов с поддержанием температурного режима от -10°C до +25°C
- Использование теплозащитного покрытия последнего поколения
- Возможность организации отправки в активных контейнерах по запросу
- Бесперебойный процесс транспортировки под контролем Control Tower (24/7)
- Онлайн отслеживание статуса груза





abc | e.com

ЛОГИСТИЧЕСКИЕ РЕШЕНИЯ ДЛЯ ПЕРЕВОЗКИ ТОВАРОВ ЭЛЕКТРОННОЙ КОММЕРЦИИ

Электронная коммерция – активно развивающийся сегмент рынка, подкрепленный увеличивающимся числом онлайн покупок. Мы постоянно стремимся повышать качество предоставляемых услуг, формируя логистические решения для безопасной и эффективной доставки грузов.



- Доступ к основным потокам товаров интернет торговли через глобальную маршрутную сеть ABC
- До 8 ежедневных рейсов в крупнейшие аэропорты, специализирующиеся на дистрибуции отправок e-commerce – Гонконг, Шанхай, Пекин Шэньчжэнь
- Специальные решения по упаковыванию грузов с низкой плотностью с использованием стабилизирующих решеток и контейнеров для заполнения всего объема средств пакетирования грузов и защиты отправок от внешнего воздействия в процессе транспортировки
- Разработка индивидуальных логистических решений по запросу Заказчика
- Возможность отслеживания грузов в режиме 24/7
- Высококвалифицированные специалисты на всей маршрутной сети ABC с региональной экспертизой и глобальным видением бизнеса

Специальные решения по упаковыванию грузов

Мы уделяем особое внимание безопасности и сохранности груза, гарантируя скорость обработки груза на требуемом уровне. С этой целью Инженерный центр ГрК «Волга-Днепр» совместно с лидерами по производству оборудования в отрасли разработали специальное оборудование "стабилизирующий каркас", которое позволяет заполнять весь объем средства пакетирования груза и при этом защищать от повреждений.

abc | premium

ГАРАНТИРОВАННАЯ ЕМКОСТЬ ДЛЯ ВАШИХ ГРУЗОВ



- наше решение по доставке грузов с предоставлением гарантированной емкости на конкретном рейсе, выполняемом в определенную дату. Независимо от характера вашего груза – техническая новинка, новейший модный аксессуар, или полупроводник – наш продукт abc premium это идеальное решение для груза с приоритетным статусом отправки.

- Приоритетное бронирование груза на рейс
- Гарантированная емкость на рейсах ABC по всей маршрутной сети
- Сертифицированный, высококвалифицированный персонал
- Современный флот грузовых самолетов
- с возможностью доставки на основной палубе
- Индивидуальные логистические решения для любого типа груза
- Доступ в маршрутной сети интерлайн-партнеров "ABC partners"

abc | general

ЛОГИСТИЧЕСКИЕ РЕШЕНИЯ ДЛЯ ПЕРЕВОЗКИ ГЕНЕРАЛЬНОГО ГРУЗА



- надежные и эффективные решения по доставке вашего груза.

- Современный флот грузовых самолетов
- До 130 тонн загрузки на каждом рейсе
- Глобальная маршрутная сеть, покрывающая более 30 крупнейших грузовых центров
- Доступ к маршрутной сети интерлайн и стратегических партнеров
- Сопровождение всего процесса перевозки груза специалистами службы по работе с клиентами
- Содействие в подготовке документации по импортным и экспортным отправлениям
- Квалифицированные специалисты во всех офисах ABC

abc | charter

ЧАРТЕРНЫЕ ПЕРЕВОЗКИ ДЛЯ СПЕЦИАЛЬНЫХ ПРОЕКТНЫХ ГРУЗОВ



Команда abc charter готова в короткое время проработать вариант организации и выполнения чартерного рейса на борту самолета B747 в любую точку назначения.

- Современный флот грузовых самолетов
- До 130 тонн загрузки на каждом рейсе
- Более 15 лет работы с чартерными перевозками с выстроенными схемами взаимодействия для своевременной организации рейсов
- Транспортировка специальных грузов в соответствии с существующими отраслевыми требованиями и внутренними процедурами
- Возможность организации чартерных рейсов на борту уникальных ВС ГрК
- «Волга-Днепр» Ан-124-100, Ил-76ТД-90ВД, B737F
- Квалифицированные и обученные специалисты во всех офисах ABC
- Содействие в оформлении всех документов
- Возможность сопровождения груза при необходимости (например, животных)
- Своевременное реагирование специалистов службы по работе с клиентами



abc | **valuable** 

ЛОГИСТИЧЕСКИЕ УСЛУГИ ПО ПЕРЕВОЗКЕ ЦЕННЫХ ГРУЗОВ

Для нас одинаково уникальны и важны все грузы, но мы понимаем, что для некоторых из них нужны специальные условия обработки и перевозки. Мы гарантируем, что ваш ценный груз, независимо от его характера - от картин до изысканных ювелирных изделий - будет безопасно доставлен в конечный пункт назначения с соблюдением полной конфиденциальности. Круглосуточная система наблюдения и отслеживания груза от момента приемки до конечной доставки.

- Сертифицированные опытные сотрудники ABC на всех станциях
- Полное соответствие всем государственным и отраслевым процедурам по безопасности и сохранности грузов
- Возможность наличия специалиста, сопровождающего груз во время полета
- Современный грузовой флот с возможностью установления температурного режима (от +4 до +29С)

Осторожность на каждом этапе перевозки

На протяжении всего процесса перевозки ценного груза наши специалисты выполняют слаженную работу для того, чтобы обеспечить безопасную транспортировку и предотвратить любое возможное повреждение груза, включая механическое сотрясение или изменение температурных условий. Мы гарантируем безопасную и надежную перевозку ценных грузов.

Мы перевезем ваш ценный груз в полной сохранности.

abc | **extraSafe** 

ЛОГИСТИЧЕСКИЕ УСЛУГИ ПО ПЕРЕВОЗКЕ ОСОБО УЯЗВИМЫХ ГРУЗОВ

Электронные устройства, новинки модной одежды, высококачественные средства коммуникации и компьютерное оборудование стали неотъемлемой частью нашей жизни. Однако необходимо учитывать все особенности процесса транспортировки данного типа груза, который требует высокого уровня экспертизы, повышенного внимания и строгого соответствия требованиям безопасности и сохранности грузов. Подобные отправки подвержены риску хищения и требуют усиленного контроля для своевременной доставки конечным получателям в полной сохранности. Более 15 лет наша компания предоставляет надежный и безопасный сервис по авиационной доставке особо уязвимых грузов в любую точку международной маршрутной сети.

- Приоритетный статус для особо уязвимых грузов
- Дополнительные процедуры для повышения уровня сохранности груза при перевозке
- Контроль безопасности на каждом этапе транспортировки
- Мониторинг процесса транспортировки груза от момента приемки до доставки
- Выделенное охраняемое складское помещение, работающее в режиме 24/7 и оснащенное видео наблюдением
- Квалифицированные специалисты на всех станциях ABC

Наши услуги

- Разработка индивидуальных логистических решений
- Фото мониторинг на каждом этапе процесса транспортировки, видео мониторинг по запросу
- Возможность доставки через грузовой хаб в аэропорту «Шереметьево»
- Бесперебойный процесс транспортировки под контролем Control Tower 24/7
- Прозрачность процесса транспортировки и оперативное решение вопросов через Службу по работе с клиентами
- Перевозка грузов подверженных риску хищения с сопровождением специалистов

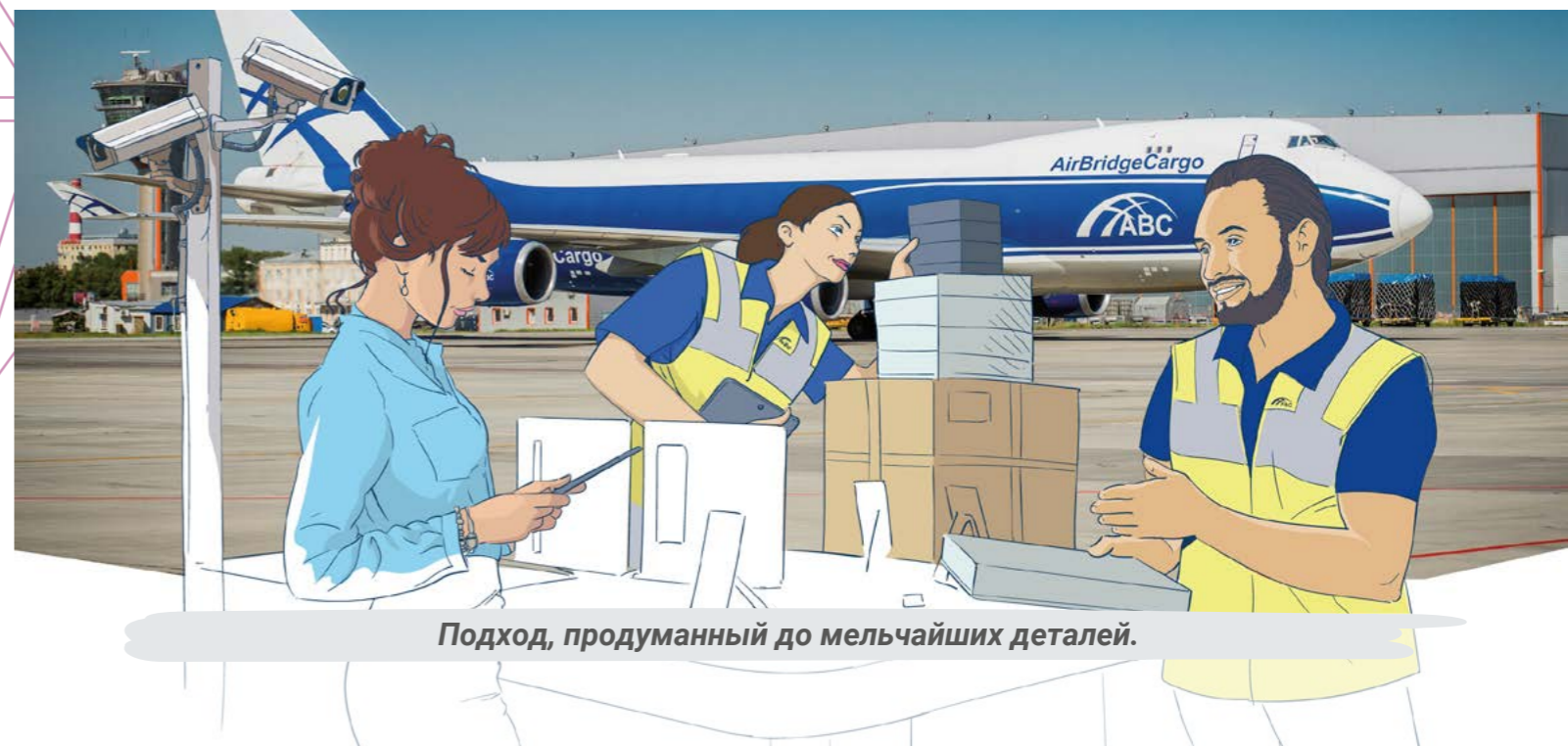
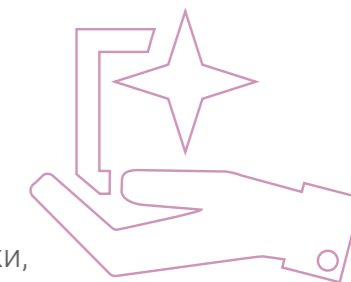

Подход, продуманный до мельчайших деталей.

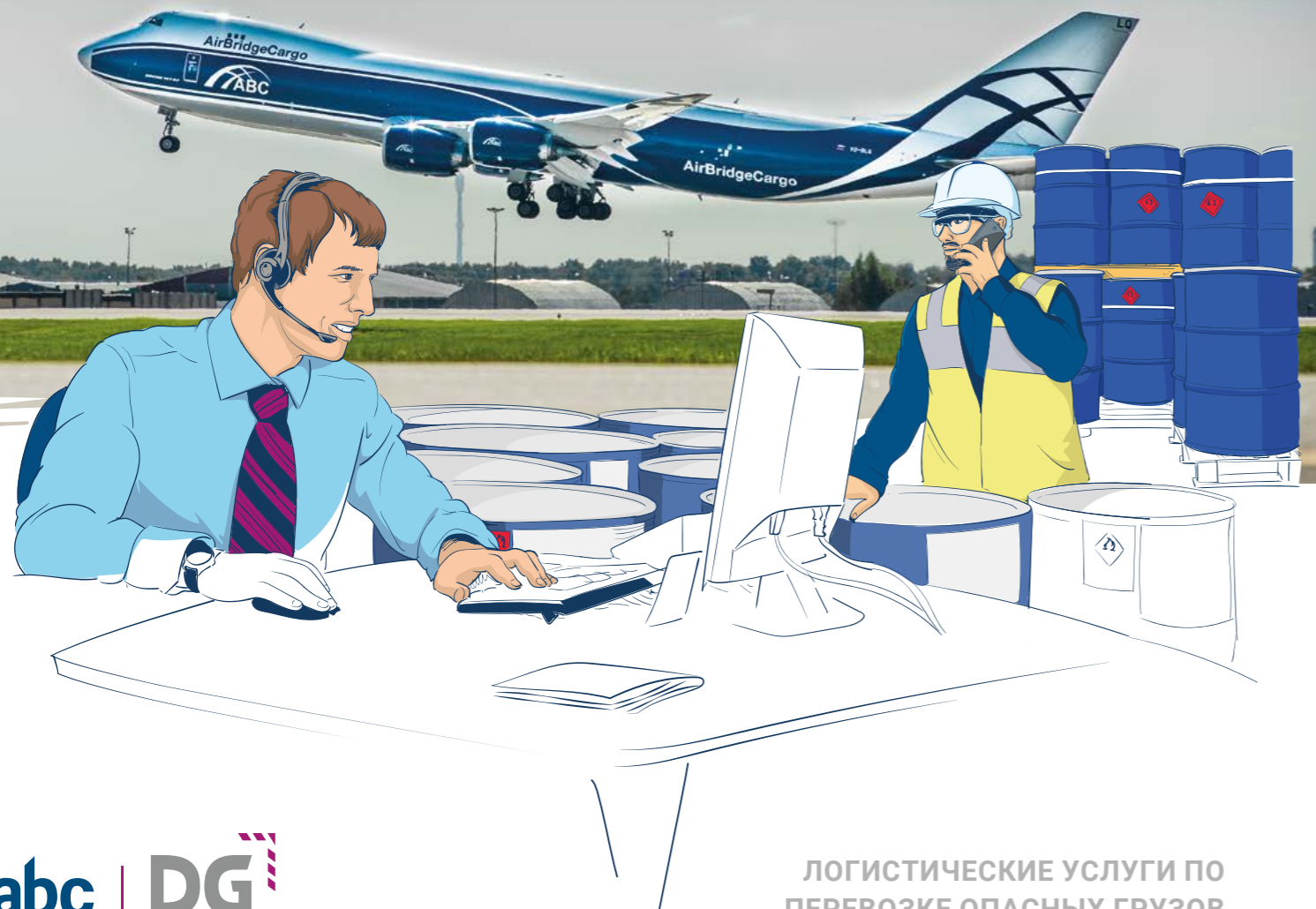

Особое внимание к специальным грузам

Авиакомпания «ЭйрБриджКарго» усиливает контроль за перевозками специальных грузов для отслеживания процесса транспортировки и урегулирования проблемных ситуаций в случае необходимости. Control Tower (СТ) работает в круглосуточном посменном режиме из головного офиса ABC в Москве и предоставляет следующие услуги:

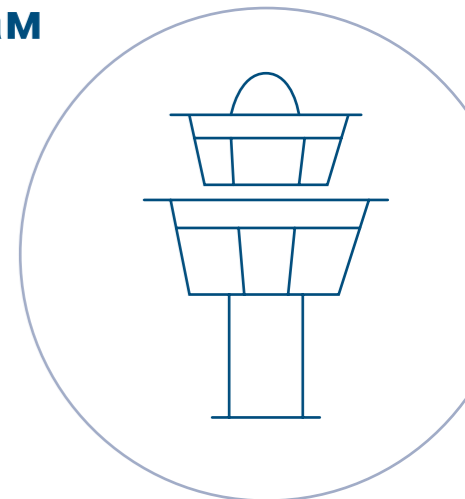

CONTROL TOWER

- Отслеживание сообщений и обработка информации о движении грузов на всей маршрутной сети ABC
- Проверка технического состояния воздушных судов (система контроля температуры, готовность погрузо-разгрузочных систем для обслуживания грузов)
- Изменение расписания полетов для приоритетной доставки специальных грузов
- Взаимодействие со всеми задействованными службами ABC для принятия своевременных решений
- Информирование о состоянии груза и доступность сотрудников СТ в режиме 24/7 по телефону, Skype или электронной почте

abc | DG

ЛОГИСТИЧЕСКИЕ УСЛУГИ ПО ПЕРЕВОЗКЕ ОПАСНЫХ ГРУЗОВ

Безопасность при перевозке опасных грузов, от потребительских товаров (аэрозолей, красок и парфюмерной продукции) до используемых в промышленности и медицине взрывоопасных веществ и радиоактивных материалов является ключевой задачей для специалистов нашей компании.

- Организация перевозки любого класса опасности при полном соблюдении требований "Технических инструкций по безопасной перевозке опасных грузов по воздуху", Doc 9284 AN/905 ИКАО и Dangerous Goods Regulations IATA
- Разработка индивидуальных логистических решений
- Возможность отслеживания грузов в режиме 24/7
- Квалифицированные специалисты во всех офисах ABC

Наши услуги

- Возможность перевозки всех 9 классов опасности, включая взрывчатые, радиоактивные вещества и ядерные материалы
- Перевозка всех типов литий-металлических и литий-ионных батарей, как отдельных, так и в составе оборудования, по всей маршрутной сети ABC, включая перевозку согласно специальным положениям A88 и A99
- Перевозка гибридных транспортных средств с литий-ионным двигателем
- Помощь в оформлении необходимых разрешений, в сертификации упаковочных комплектов и других работ для обеспечения безопасной и своевременной перевозки опасных грузов



Наш хаб в Международном Аэропорту Шереметьево открывает огромные возможности

Наше решение развивать хаб в Москве было важнейшей вехой в истории авиакомпании, но также и стратегическим шагом на пути становления глобальным сетевым перевозчиком. Наша хабовая маршрутная сеть через Москву позволяет нам реализовывать доставку грузов в интересах заказчиков в течение 48 часов по всей сети ABC, соединяющей Азию, Северную Америку, Европу, Ближний Восток и Россию. Грузовой терминал в Шереметьево имеет прямой доступ на перрон, обеспечивая беспрепятственное движение грузов.

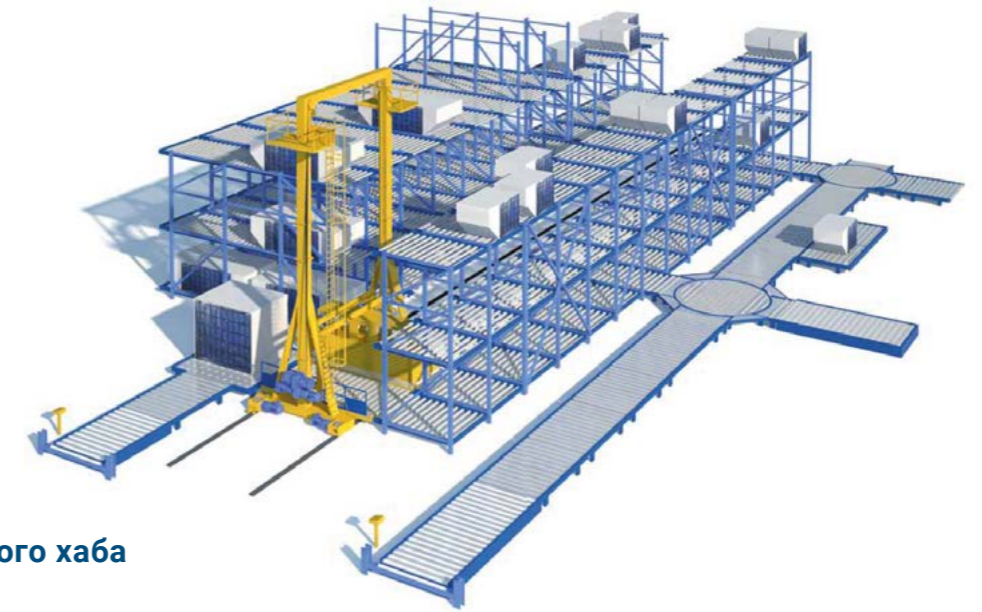

Возможности авиационного хаба

- 3 склада в SVO
- 20 000 кв м общая площадь складских помещений
- Первая в России автоматизированная система по обработке грузов с трехмерной обработкой на нескольких уровнях
- 24/7 видеоконтроль
- 137 камер
- 99,98 индекс сохранности
- Сертификация TAPA
- Холодильные камеры для температурно-чувствительных грузов
- 380 куб м для температурно-чувствительных грузов
- Возможности установки температуры от -30С до +10С
- Специализированный склад для фармацевтической продукции
- Специальная зона для опасных грузов

Усиленные меры по безопасности

- Контроль и инспекция товаров индустрии high-tech на предмет любых возможных повреждений (визуальный или с использованием дополнительного оборудования в случае необходимости)
- Немедленное информирование представителя ABC в случае обнаружения любого повреждения груза
- Процесс разгрузки и погрузки осуществляется под видеоконтролем
- Во время совершения трансфертных операций на борту ABC присутствует как минимум двое сотрудников
- Службы безопасности ABC для контроля разгрузки, транспортировки и погрузки грузов
- Обеспечение безопасности грузов ABC, контроль доступа на склад и их хранения на складе постоянно осуществляется двумя сотрудниками Службы безопасности

Команда специалистов ABC всегда готова найти наиболее эффективное логистическое решение для своих клиентов, основываясь на 15-летнем опыте и экспертизе в отрасли.

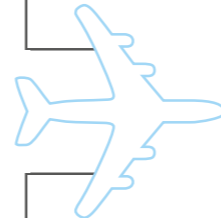
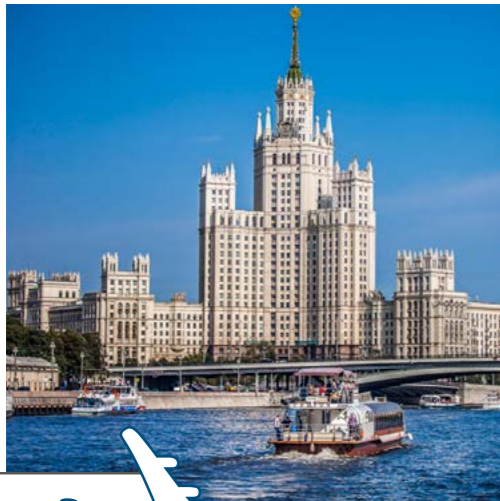



РОССИЯ

Москва - Головной офис

Авиакомпания "ЭйрБриджКарго"
Международное шоссе, д. 28Б, строение 3
Москва, 141400, Россия
тел.: +7 495 7862613
факс: +7 495 7556581
info@airbridgecargo.com

ИСПАНИЯ Сарагоса

Airnautic Spain – Генеральный агент по продажам Авиакомпания "ЭйрБриджКарго"
Edificio de Servicios Generales, Of.A-314
08820 El Prat de Llobregat, Spain
тел.: +34 93 829 24 70
c.martinez@airnautic.aero
eric.lamare@airbridgecargo.com

Атланта

PO Box 20716
Атланта, GA 30321
Услуги продаж / обслуживание клиентов:
тел.: 1 404-766-3545
abcsales.atl@airbridgecargo.com
service.usa@airbridgecargo.com

ЯПОНИЯ Токио

Onarimon Yusen Bldg 9F 3-23-5 Nishi-Shinbashi
Minato-ku, Токио 105-0003
тел.: +81 3 5777 4025
для запросов по сервису:
service.nrt@airbridgecargo.com
для запросов по продажам:
sales.jpn@airbridgecargo.com

ЕВРОПА

ГЕРМАНИЯ Франкфурт на Майне

CargoCity South, Здание 534/6 этаж
D-60549 Франкфурт на Майне
тел.: +49 69 638 097 –100
факс: +49 69 638 097 –101
service.fra@airbridgecargo.com

ФРАНЦИЯ Париж

ЭйрБриджКарго
Zone de Fret 6
20, rue du Pavé / Bat B4
95704 Roissy CDG, France
тел.: +331 74 25 06 03
service.cdg@airbridgecargo.com

НИДЕРЛАНДЫ Амстердам

Anchorageaan 50
1118 LD Schiphol Airport
тел.: +31 20 654 9030
факс: +31 20 654 9044
sales.ams@airbridgecargo.com

ИТАЛИЯ Милан

Via Monzese, 34
20060 Vignate (MI), Italy
тел.: + 39 02 959395140
service.mxp@airbridgecargo.com

США

Чикаго

836 Patton Drive, Здание E, офис 237
Здание D (From Export & drop station)
Чикаго, IL 60666
тел.: +1 773 800-2361
Услуги продаж / обслуживание клиентов:
abcsales.ord@airbridgecargo.com
service.usa@airbridgecargo.com

Даллас

Офис 295 - Здание 300, 1639 W. 23rd Street
DFW Intl Airport, TX 75261
тел. - Export: +1 469 629 0479
тел. - Import: +1 214 296 03 74
Услуги продаж / обслуживание клиентов:
abcsales.dfw@airbridgecargo.com
service.usa@airbridgecargo.com

Лос Анджелес

5761 W Imperial Hwy, Los Angeles, CA 90045
тел.: +1 310 258 6100 ext. 3902, 3903, 3904, 3905
Для запросов по импорту:
abccops@mercuryair.com
Услуги продаж / обслуживание клиентов:
abcsales.lax@airbridgecargo.com
service.usa@airbridgecargo.com

КИТАЙ

Гонконг

Офис 430, 4/F.South Office Block
Super Terminal One
Hong Kong International Airport
Chep Lap Kok, Гонконг
тел.: +852 2215 3928
факс: +852 2215 3878
service.hkg@airbridgecargo.com

Пекин

Офис 2006B, Air China Plaza
No 36 xiaoyun Road
Chaoyang District
Пекин 100027.PRC
тел.: +86 10 8447 5936/37/38
факс: +86 10 8447 5935
service.pek@airbridgecargo.com

Шанхай

Офис 3105, Shanghai Maxdo Center
8 Xingyi Road, Шанхай
P.R. Китай 200336
тел.: +86 21 52080011
факс: +86 21 52080508
service.pvg@airbridgecargo.com

ЮЖНАЯ КОРЕЯ Сеул

Офис 604, 6th Floor, Seoul Center Building
116, Sogong-ro, Jung-gu,
Сеул, 04533, Корея
тел.: +82 2 712 5803
тел.: +82 70 4136 5804
yb.ha@airbridgecargo.com

СИНГАПУР Сингапур

Офис 238, Level 2, Core F, SATS AirFreight
Terminal 3
105 Airport Cargo Road
Сингапур 819462
тел.: +65 6214 9424
service.sin@airbridgecargo.com

ВЬЕТНАМ Ханой

Офис 343, ALS Cargo Terminal
Noi Bai International Airport
Soc Son District
Ханой, Вьетнам
тел.: +84 38501339
тел.: +84 902421339
han.ops@airbridgecargo.com

Для заметок



www.airbridgecargo.com



© May 2019



Part of Volga-Dnepr Group